



WATERCO
EUROPE LTD
 water, the liquid of life

-  **POOL PUMPS**
-  **POMPES POOL**
-  **POOL PUMPEN**
-  **BOMBAS POOL**



30
 years
 Since 1981

OFFICES - EUROPE
 Waterco (Europe) Limited
 Radfield, London Road,
 Teynham, Sttingbourne, Kent
 ME9 9PS, UK.
 Tel: +44 (0)1795 521 733
 Fax: +44 (0) 1795 522 085

Waterco France
 Parc d'Activité ENTRIMMO 3
 Rue Paul Rieupeyroux
 69800 SAINT PRIEST, France.
 Tel: +33 4 72 79 33 30
 Fax: +33 4 72 79 33 39

OFFICES - OVERSEAS
 NSW - Sydney (Head Office)
 Tel: +61 2 9898 8600
 Waterco (USA) Inc
 Augusta, Georgia, USA
 Tel: +1 706 793 7291
 Waterco Canada
 St Hyacinthe, Quebec, Canada
 Tel: +1 450 796 1421
 Waterco (NZ) Limited
 Auckland, New Zealand
 Tel: +64 9 525 7570

Waterco (C) Limited
 Guangzhou, China
 Tel: +86 20 3222 2180
 Waterco (Far East) Sdn Bhd
 Selangor, Malaysia
 Tel: +60 3 6145 6000
 PT Waterco Indonesia
 Jakarta, Indonesia
 Tel: +62 21 4585 1481
 Waterco Singapore Int'l Pte Ltd
 Nehsons Building, Singapore
 Tel: +65 6344 2378

DISTRIBUTED BY / DISTRIBUÉ PAR /
 VERTRIEBEN VON / DISTRIBUIDO POR:



ZZB1449 06/12





30
 years
 Since 1981

www.waterco.eu

Aquamite

 The Aquamite is an ideal pump for swimming pools and small recirculation systems including ponds and small water features.

 Aquamite est une pompe qui convient parfaitement aux piscines comme aux petits circuits de recirculation, ainsi qu'aux étangs et aux petits plans d'eau.

 Die Aquamite ist eine ideale Pumpe für Swimmingpools und kleine Umwälzsysteme wie Teiche und kleine Wasserspiele.

 La Aquamite es una bomba ideal para piscinas y sistemas de recirculación pequeños incluyendo estanques y fuentes de agua pequeñas.

Supastream

 Supastream pumps are general purpose units designed for use in swimming pools and low pressure water recirculation applications.

 Les pompes Supastream, d'usage général, sont conçues pour être utilisées dans les piscines et les circuits de recirculation d'eau basse pression.

 Supastream-Pumpen sind Allzweckgeräte für den Einsatz in Swimmingpools und Niederdruck-Wasserumwälzanwendungen.

 Las bombas Supastream son unidades multiuso diseñadas para ser utilizadas en piscinas y aplicaciones de recirculación de agua a baja presión.

Supatuf

 The Supatuf pump is ideal for large domestic swimming pools with ancillary systems such as heating, in-floor cleaning, fountains, vacuum cleaning and swim jets.

 La pompe Supatuf est idéale pour les grandes piscines domestiques équipées de systèmes auxiliaires (chauffage, nettoyage par le sol intégré, fontaines, aspiration, jets de natation, etc.).

 Die Supatuf-Pumpe eignet sich ideal für große private Swimmingpools mit Zusatzsystemen wie Heizung, Bodenreinigung, Fontänen, Saugreinigung und Gegenstromschwimmanlagen.

 La bomba Supatuf es ideal para piscinas domésticas grandes con sistemas auxiliares tales como calentamiento, sistemas de limpieza integrados en suelo, fuentes, limpieza por vacío y chorros de piscina.

Efficient Impeller and Diffuser Design / Turbine et diffuseur efficaces / Effizientes Design von Laufrad und Leitschaufeln / Diseño eficaz del impulsor y del difusor

 The impeller and diffuser design maximizes the hydraulic output of the pump while minimizing turbulence. The efficient hydraulic performance shortens run times and reduces energy consumption leading to lower operating costs.

 La turbine et le diffuseur sont conçus de manière à optimiser la puissance hydraulique des pompes tout en limitant les remous. Cette efficacité hydraulique permet ainsi de réduire les cycles de fonctionnement et de réduire votre facture énergétique pour une parfaite maîtrise des coûts.

 Das Design von Laufrad und Leitschaufeln der Pumpe optimiert die hydraulische Leistung der Pumpe bei gleichzeitiger Minimierung der Wirbelbildung. Die effiziente hydraulische Leistung der Pumpe verkürzt die Betriebszeiten und reduziert den Energieverbrauch, was wiederum zu geringeren Betriebskosten führt.

 El diseño eficaz del impulsor y del difusor maximiza la salida hidráulica de la bomba al tiempo que minimiza la turbulencia. El eficaz rendimiento hidráulico de la bomba acorta los tiempos de ejecución y reduce el consumo de energía lo que lleva a menores costes de funcionamiento.

Engineered Durability / Conçu pour durer / Lange Lebensdauer durch ausgereifte Entwicklung / Durabilidad por diseño

 The pump body is manufactured utilising state of the art engineering plastic moulding with a single piece strainer pot and volute for extra strength.

A high grade 316 stainless steel mechanical seal is incorporated for extra protection against corrosion. e.g. from chlorinated water, ozone, iodine, Baquacil, bromine and salt water chlorination.

 Le corps de la pompe est fabriqué à l'aide d'un moulage en plastique de dernière génération, doté d'une volute et d'un filtre d'un seul tenant pour une performance maximale.

Un joint mécanique en acier inoxydable (316) à haute résistance est intégré pour une protection renforcée contre la corrosion (par ex. eau chlorée, ozone, iode, Bacquacil, brome et eau salée).

 Das Pumpengehäuse wird nach neuesten Erkenntnissen als Kunststoff-Gussteil mit einem einteiligen Siebbehälter und einem Spiralgehäuse für besondere Festigkeit gefertigt.

Eine mechanische Dichtung aus hochwertigem rostfreiem Stahl 316 sorgt für zusätzlichen Schutz gegen Korrosion, z. B. durch chlorhaltiges Wasser, Ozon, Jod, Baquacil, Brom und Salzwasser.

 El cuerpo de la bomba está fabricado con el plástico de ingeniería más moderno, con un filtro moldeado en una sola pieza y una voluta para una resistencia extra.

Incorpora un cierre mecánico de acero inoxidable 316 de alta calidad para protección extra contra la corrosión, p. ej., del agua clorada, ozono, yodo, Baquacil, bromo y agua salada.

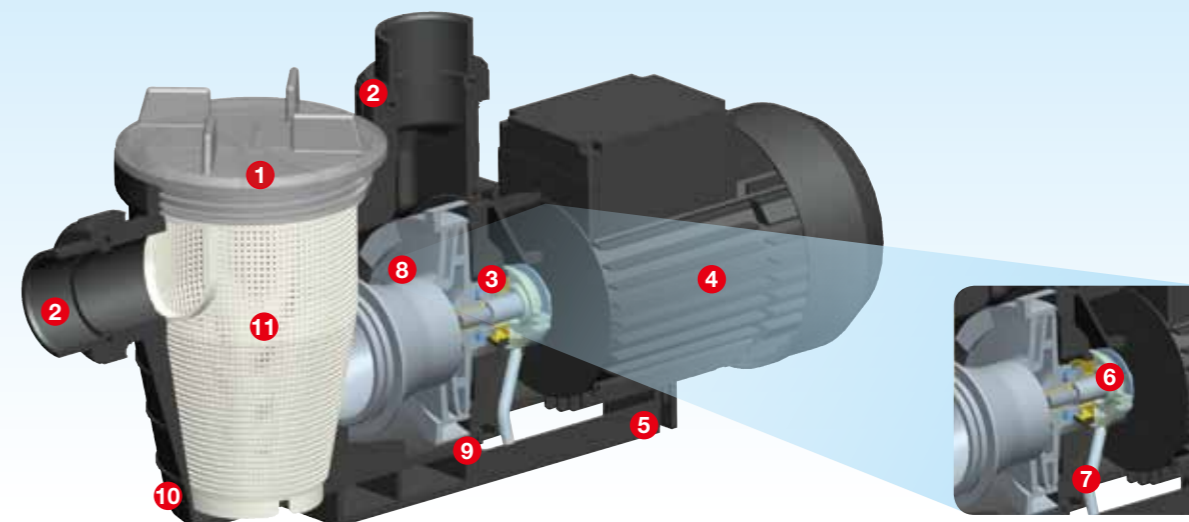

1. Clear basket lid / Couvercle du panier transparent / Klarsichtdeckel / Tapa de la cesta transparente
2. Quick connect barrel unions for UPVC pipe / Raccords cylindriques rapides pour tuyau PVC non plastifié / Schnellkupplungen für UPVC-Rohr / Uniones de tambor de conexión rápida para tubería de UPVC
3. High grade carbon/graphite mechanical seal with 316 stainless steel spring assembly / Joint mécanique en carbone/graphite à haute résistance avec ensemble ressort en acier inoxydable 316 / Hochwertige mechanische Dichtung (Kohlenstoff/Grafit) mit Federring aus rostfreiem Stahl 316 / Cierre mecánico de alta calidad de carbono/grafito con montaje de muelle de acero inoxidable 316
4. High performance motor / Moteur haute performance / Hochleistungsmotor / Motor de alto rendimiento:
 - Motor shaft 303 grade stainless steel / Arbre moteur en acier inoxydable 303 / Motorwelle aus rostfreiem Stahl 303 / Eje del motor de acero inoxidable de calidad 303
 - Fan cooled / Ventilateur de refroidissement / Gebläsekühlung / Enfriado por ventilador
 - Thermal overload protection / Protection thermique contre les surcharges / Thermischer Überlastschutz / Protección contra sobrecarga térmica
5. Stable support base / Socle stable / Stabiler Grundrahmen / Base de apoyo estable
6. Secondary Seal - For extra protection of the pump motor / Joint d'étanchéité secondaire pour une meilleure protection du moteur de la pompe / Sekundärdichtung - Zusatzschutz für den Pumpenmotor / Cierre secundario - para una protección extra del motor de la bomba
7. Secondary seal drain pipe / Conduite de vidange - joint d'étanchéité secondaire / Ablaufrohr Sekundärdichtung / Tubería de vaciado del cierre secundario
8. Hydraulically efficient impeller and diffuser design / Turbine et diffuseur à grande efficacité hydraulique / Strömungstechnisch effizientes Design von Laufrad und Leitschaufeln / Diseño del impulsor y del difusor hidráulicamente eficaz
9. Drain plugs / Obturateurs de vidange / Ablassstopfen / Tapones de vaciado
10. Strong single piece glass filled thermoplastic pump body / Corps de pompe en thermoplastique renforcé de fibre de verre monobloc robuste / Robustes einteiliges Pumpengehäuse aus glasgefülltem Thermoplastkunststoff / Fuerte cuerpo de bomba termoplástico con fibra de vidrio de una sola pieza
11. Large Strainer basket - capture debris and protects the pumps impeller / Grand panier de filtration permettant de capturer les débris tout en protégeant la turbine de la pompe. / Großer Siebkorb - Fängt Schmutzteile auf und schützt das Laufrad der Pumpe / Gran cesta de depurador - captura restos y protege el impulsor de la bomba

Secondary Seal / Joint d'étanchéité secondaire / Sekundärdichtung / Cierre secundario

Situated between the pump wet end & the pump motor, a mechanical seal forms a seal around the motor shaft to prevent water from running out along the shaft of the motor. The mechanical seal is the wearing part of any pool pump.

A mechanical seal may leak water if the pump is ever run dry or simply be worn out. If a leaky mechanical seal is not replaced promptly, water will travel up the shaft of the motor and ruin the motor in a very short period of time.

Waterco's patented Secondary Seal technology protects the pump motor's end shield from any water contact, by capturing any leaks through a worn out mechanical seal and draining it out of the pump.

 Situé entre la partie humide de la pompe et le moteur, un joint mécanique garantit l'étanchéité autour de l'arbre du moteur en empêchant l'eau de couler le long de l'arbre. Ce joint est la pièce d'usure des pompes de piscines.

Il se peut qu'un joint mécanique fuit suite au fonctionnement systématique de la pompe à sec ou simplement en cas d'usure. Si le joint n'est pas immédiatement remplacé, l'eau coulera le long de l'arbre du moteur puis atteindra très rapidement le moteur.

Les joints d'étanchéité secondaires brevetés de Waterco protègent le flasque du moteur contre tout contact avec l'eau. Ils bloquent toute fuite d'eau provenant d'un joint mécanique usé pour ensuite l'évacuer hors de la pompe.

 Die mechanische Dichtung zwischen der Nassseite der Pumpe und dem Pumpenmotor bildet eine Dichtung um die Motorwelle herum, um ein Eindringen von Wasser entlang der Motorwelle zu verhindern. Die mechanische Dichtung ist das Verschleißteil bei jeder Pool-Pumpe.

Eine mechanische Dichtung kann Wasser eintreten lassen, wenn die Pumpe trocken betrieben wird oder einfach verschlissen ist. Wenn eine undichte mechanische Dichtung nicht sofort ausgetauscht wird, wandert Wasser die Motorwelle entlang und zerstört den Motor innerhalb sehr kurzer Zeit.

Die patentierte Sekundärdichtung von Waterco schützt das Lagerschild des Pumpenmotors vor jeglichem Kontakt mit dem Wasser, indem durch eine verschlissene mechanische Dichtung eingedrungenes Wasser aufgefangen und aus der Pumpe abgeleitet wird.

 Situado entre el extremo húmedo de la bomba y el eje del motor, un cierre mecánico forma una junta alrededor del eje del motor para evitar que salga el agua a lo largo del eje del motor. El cierre mecánico es la pieza de desgaste de cualquier bomba de piscina.

Un cierre mecánico puede tener pérdidas de agua si la bomba funciona siempre seca o simplemente se desgasta. Si no se cambia rápidamente un cierre mecánico que pierde, el agua resbalará por el eje del motor y estropeará el mismo en un periodo de tiempo muy corto.

La tecnología de cierre secundario patentada por Waterco protege el blindaje del extremo del motor contra cualquier contacto con el agua, capturando las pérdidas que puedan producirse mediante un cierre mecánico de desgaste y drenándolas fuera de la bomba.

Aquamite

 The Aquamite is an ideal pump for swimming pools and small recirculation systems including ponds and small water features.

 Aquamite est une pompe qui convient parfaitement aux piscines comme aux petits circuits de recirculation, ainsi qu'aux étangs et aux petits plans d'eau.

 Die Aquamite ist eine ideale Pumpe für Swimmingpools und kleine Umwälzsysteme wie Teiche und kleine Wasserspiele.

 La Aquamite es una bomba ideal para piscinas y sistemas de recirculación pequeños incluyendo estanques y fuentes de agua pequeñas.



Pump / Pompe / Pumpe / Bomba	Inlet / outlet / Entrée / sortie / Einlass / Auslass / Entrada/salida	Strainer basket size / Taille du panier de filtration / Größe Siebkorb / Tamaño de la cesta del depurador
Aquamite	1.5" / 50mm	0.91

Flow Curves / Courbes de flux / Durchsatzkurven / Curvas de caudal

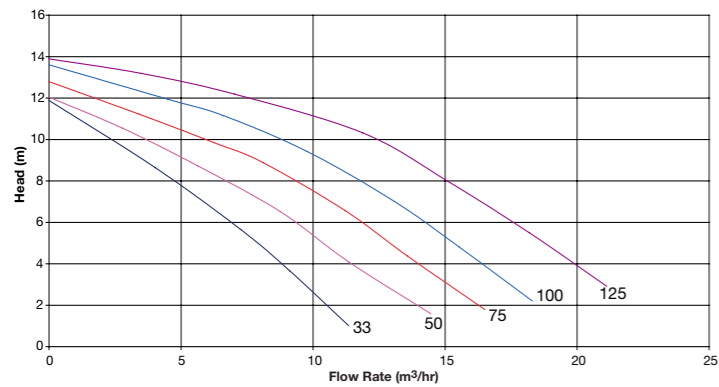

Sound Levels / Niveaux d'intensité sonore / Geräuschpegel / Niveles sonoros

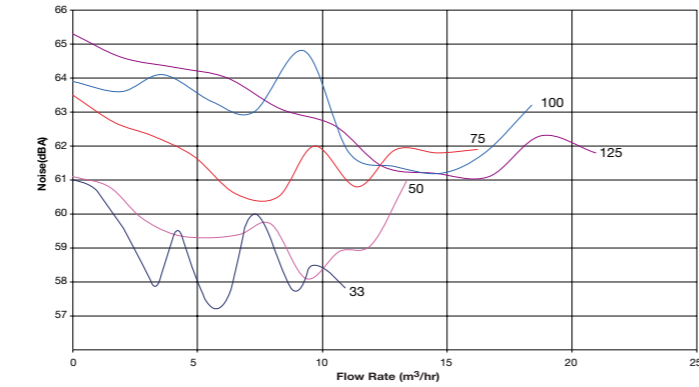

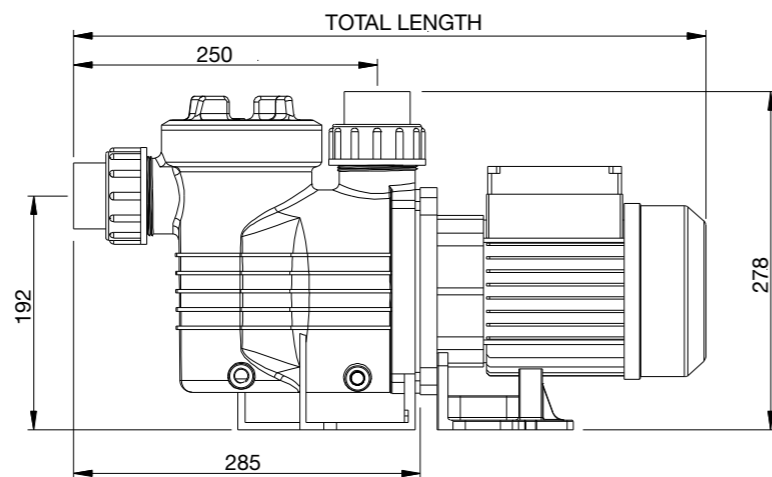

Model / Modèle / Modell / Modelo	Flow Rate / Débit / Durchflussrate / Caudal m³/hr	Nominal Power / Puissance nominale / Nennleistung / Potencia nominal (HP)	Input Power / IPuissance d'alimentation / Eingangsleistung / Potencia consumida (Kw)	Amps / Ampere / Amperios (Amp)	Total Length / Longueur totale / Gesamtlänge / Longitud total (mm)	Motor Frame / Châssis moteur / Motorrahmen / Bastidor del motor (mm)
Aquamite 33	11.3	0.33	0.53	2.30	497	63
Aquamite 50	14.4	0.50	0.58	2.50	497	63
Aquamite 75	16.8	0.75	0.65	3.00	497	63
Aquamite 100	19.8	1.00	0.76	3.33	520	71
Aquamite 125	22.2	1.25	0.88	3.90	520	71

Phase / Phase / Phase / Fases	Volts / Volts / Volt / Tensión	Cycle / Cycle / Hertz / Ciclos	RPM / Tr/mn / Drehzahl / RPM
1	220-240	50	2860



Supastream

 Supastream pumps are general purpose units designed for use in swimming pools and low pressure water recirculation applications.

 Les pompes Supastream, d'usage général, sont conçues pour être utilisées dans les piscines et les circuits de recirculation d'eau basse pression.

 Supastream-Pumpen sind Allzweckgeräte für den Einsatz in Swimmingpools und Niederdruck-Wasserumwälzanwendungen.

 Las bombas Supastream son unidades multiuso diseñadas para ser utilizadas en piscinas y aplicaciones de recirculación de agua a baja presión.



Pump / Pompe / Pumpe / Bomba	Inlet / outlet / Entrée / sortie / Einlass / Auslass / Entrada/salida	Strainer basket size / Taille du panier de filtration / Größe Siebkorb / Tamaño de la cesta del depurador
Supastream	1.5" / 50mm	1.5

Flow Curves / Courbes de flux / Durchsatzkurven / Curvas de caudal

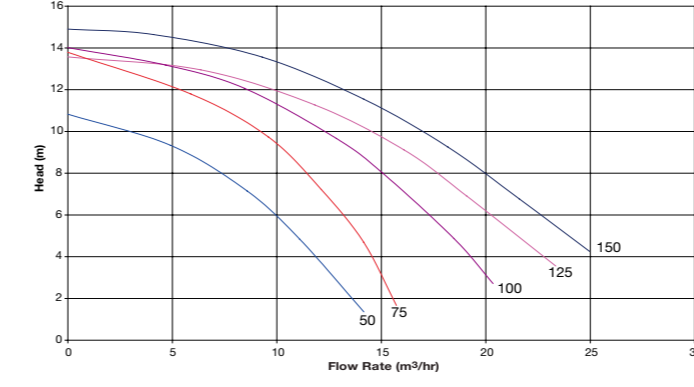

Sound Levels / Niveaux d'intensité sonore / Geräuschpegel / Niveles sonoros

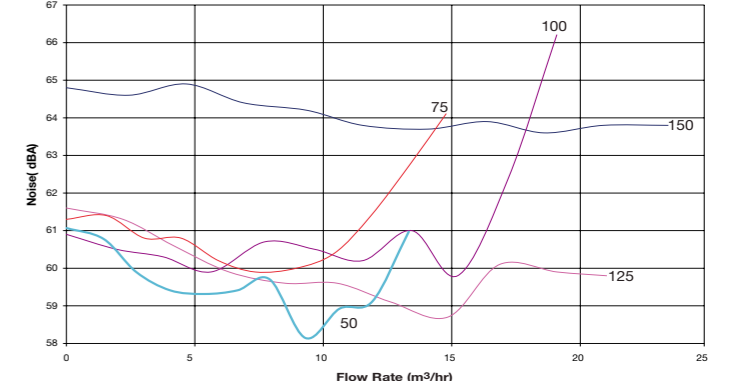

Model / Modèle / Modell / Modelo	Flow Rate / Débit / Durchflussrate / Caudal m³/hr	Nominal Power / Puissance nominale / Nennleistung / Potencia nominal (HP)		Input Power / IPuissance d'alimentation / Eingangsleistung / Potencia consumida (Kw)		Amps / Ampere / Amperios (Amp)	Total Length / Longueur totale / Gesamtlänge / Longitud total (mm)	Motor Frame / Châssis moteur / Motorrahmen / Bastidor del motor (mm)
		1 HP	3 HP	1 HP	3 HP			
Supastream 50	14.4	0.50	0.59	0.57	1.30	2.50	524	63
Supastream 75	16.8	0.75	0.59	0.61	1.20	2.80	536	63
Supastream 100	20.4	1.00	0.82	0.82	3.60	3.60	559	71
Supastream 125	23.4	1.25	0.83	0.88	1.90	3.90	559	71
Supastream 150	24.9	1.50	1.06	1.09	2.10	4.90	580	83

Phase / Phase / Phase / Fases	Volts / Volts / Volt / Tensión	Cycle / Cycle / Hertz / Ciclos	RPM / Tr/mn / Drehzahl / RPM
1	220-240	50	2860

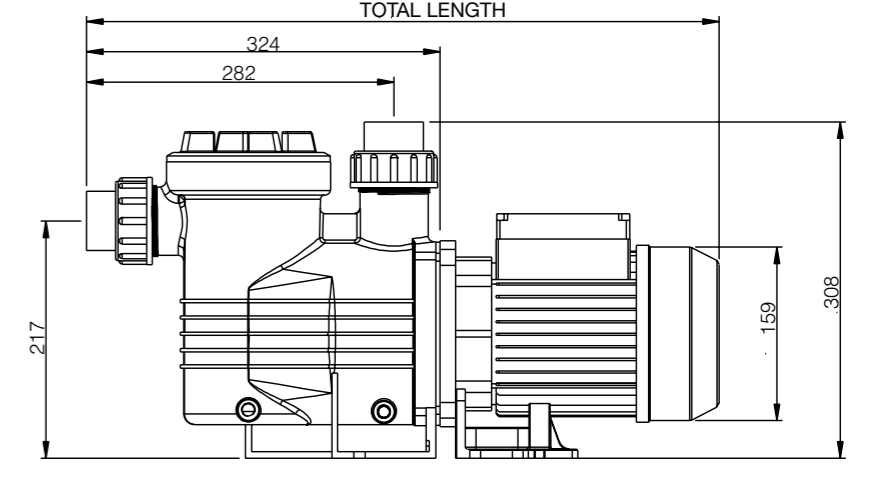

Supatuf



The Supatuf pump is ideal for large domestic swimming pools with ancillary systems such as heating, infloor cleaning, fountains, vacuum cleaning and swim jets.



La pompe Supatuf est idéale pour les grandes piscines domestiques équipées de systèmes auxiliaires (chauffage, nettoyage par le sol intégré, aspiration, jets de natation, etc.).



Die Supatuf-Pumpe eignet sich ideal für große private Swimmingpools mit Zusatzsystemen wie Heizung, Bodenreinigung, Fontänen, Saugreinigung und Gegenstromschwimmanlagen.



La bomba Supatuf es ideal para piscinas domésticas grandes con sistemas auxiliares tales como calentamiento, sistemas de limpieza integrados en suelo, fuentes, limpieza por vacío y chorros de piscina.



Pump / Pompe / Pumpe / Bomba	Inlet / outlet / Entrée / sortie / Einlass / Auslass / Entrada/salida	Strainer basket size / Taille du panier de filtration / Größe Siebkorb / Tamaño de la cesta del depurador
Supatuf	2" / 63mm	2.11

Flow Curves / Courbes de flux / Durchsatzkurven / Curvas de caudal

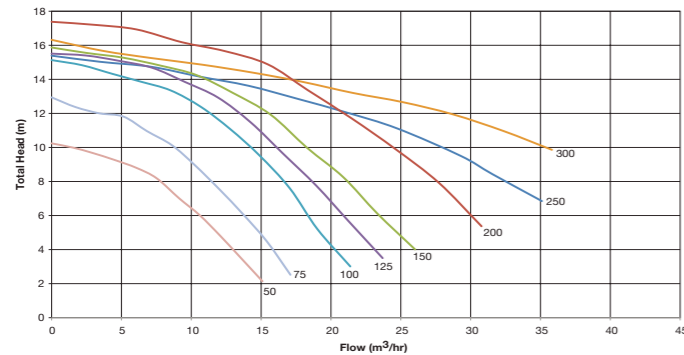

Sound Levels / Niveaux d'intensité sonore / Geräuschpegel / Niveles sonoros

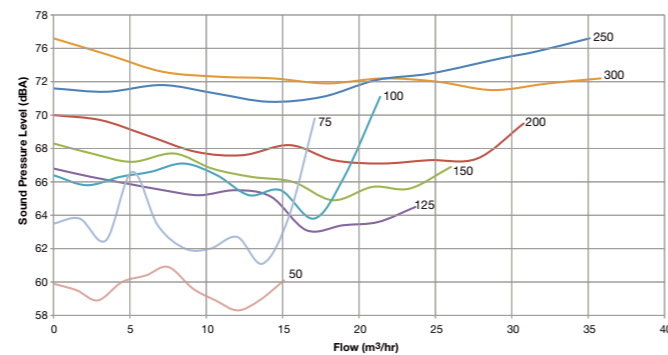

Model / Modèle / Modell / Modelo	Flow Rate / Débit / Durchflussrate / Caudal m³/hr	Nominal Power / Puissance nominale / Nennleistung / Potencia nominal (HP)	Input Power / Puissance d'alimentation / Eingangsleistung / Potencia consumida (Kw)		Amps/Phase / Amp/Phase / Ampere/Phase / Amperios/fase (Amp)		Total Length / Longueur totale / Gesamtlänge / Longitud total (mm)	Motor Frame / Châssis moteur / Motorrahmen / Bastidor del motor (mm)
			1 PH	3 PH	1 PH	3 PH		
			Supatuf 50	14.5	0.50	0.54		
Supatuf 75	16.7	0.75	0.63	0.60	2.90	1.20	587	71
Supatuf 100	21.8	1.00	0.84	0.86	3.70	1.90	587	71
Supatuf 125	24.9	1.25	0.96	1.01	4.20	2.00	587	71
Supatuf 150	27.4	1.50	1.15	1.09	5.30	2.10	608	80
Supatuf 200	33.2	2.00	1.50	1.43	7.20	2.60	629	80
Supatuf 250	35.8	2.50	1.81	1.73	8.50	3.60	653	90
Supatuf 300	37.1	3.00	2.06	1.99	9.70	3.70	670	90

Phase / Phase / Phase / Fases	Volts / Volts / Volt / Tensión	Cycle / Cycle / Hertz / Ciclos	RPM / Tr/mn / Drehzahl / RPM
1	220-240	50	2860
3	380-415	50	2860

