

WATERCO

EUROPE

LTD

water, the liquid of life

BRITESTREAM

UNDERWATER LED LIGHT
LUMIERE SOUS-MARINE
LED-UNTERWASSERLEUCHTEN
LUZ LED BAJO EL AGUA

Niche LED Light / Projecteur à
LED / LED-Einbauleuchte / Luz
LED de nicho

LED Light /
Projecteur à LED /
LED-Leuchte /
Luz LED

Multicoloured LED
Light / Projecteur à
LED multicolore /
Mehrfarbige LED-
Leuchte / Luz LED
multicolor

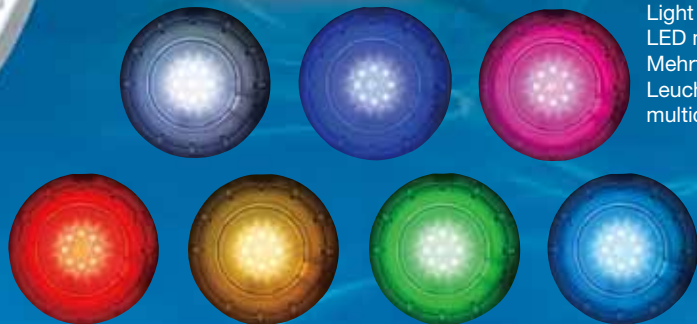

30
years
Since 1981

 **enviropo**
SAVE TIME, WATER AND ENERGY

www.waterco.eu

 The BriteStream LED Light utilises energy efficient super bright LED's and are capable of delivering 352 lumens of light whilst operating on only 15 watts of energy.

The BriteStream LED Niche Light is a flush mounted light which protrudes only 11mm from the pool/spa wall.

- Energy saving - operates on 15% of the energy of a halogen light
- Long life span of over 70,000 hours
- Available as Brite White or Electric Blue
- Universal light adaptor and easy to use retrofit connector (*Niche light*)
- Optional Stainless Steel Rim (*Niche light*)

 Le projecteur à LED BriteStream utilise l'extraordinaire énergie et la remarquable luminosité de la LED et peut fournir une lumière de 352 lumens en n'utilisant que 15W en fonctionnement.

La niche du projecteur à LED BriteStream est un projecteur affleurant qui ne dépasse que de 11mm de la paroi de la piscine ou du spa.

- Economie d'énergie - n'utilise que 15% de l'énergie nécessaire au fonctionnement d'une ampoule halogène
- Durée de vie longue (*environ 70 000 heures*)
- Disponible en Blanc Lumineux (*Brite White*) ou Bleu Electrique (*Electric Blue*)
- Adaptateur de lumière universel et connecteur domotique facile d'utilisation (*Niche pour projecteur*)
- Tour en acier inoxydable en option (*Niche pour projecteur*)

 Die BriteStream LED-Leuchte arbeitet mit superhellen LED mit besonders hohem Wirkungsgrad, die mit nur 15 Watt eine Leuchtstärke von 352 Lumen liefern.

Die BriteStream LED-Einbauleuchte ist ein Leuchtkörper für bündigen Einbau, der nur 11 mm aus der Wand des Schwimmbeckens herausragt.

- Energie sparend - nur 15% des Energieverbrauchs einer Halogenleuchte
- Lange Lebensdauer von über 70.000 Stunden
- In Brite White oder Electric Blue lieferbar
- Universeller Leuchtenadapter und leicht zu montierender Nachrüststecker (*Einbauleuchte*)
- Optionaler Edelstahlrahmen (*Einbauleuchte*)

 La luz LED BriteStream usa la energía eficientemente; la luz LED superbrillante puede proporcionar 352 lúmenes consumiendo solo 15 vatios de potencia.

La luz LED de nicho BriteStream es de montaje a nivel y sobresale solo 11 mm de la pared de la piscina/spa.

- Ahorro energético – funciona con el 15% de la energía de una luz halógena
- Larga vida, más de 70.000 horas
- Disponible en Blanco Brite o Azul Eléctrico
- Adaptador universal de luz y conector para modernizaciones de fácil uso (*Luz de nicho*)
- Borde decorativo de acero inoxidable, opcional (*Luz de nicho*)



 Britestream Multicoloured LED lights can produce a multitude of different colours without the need for coloured lenses. The light's multicoloured combinations are easily programmed via its light switch.

The Britestream LED Light utilises energy efficient super bright LED's and operate on only 15 watts of energy.

Britestream Multicoloured Niche LED light are a flush mounted light which protrudes only 11mm from the pool/spa wall.

- Energy saving - operates on 15% of the electrical power of a halogen light
- Long life span of over 70,000 hours
- Universal light adaptor and easy to use retrofit connector (*Niche light*)
- Optional Stainless Steel Rim (*Niche light*)

 Les LED multicolores Britestream peuvent s'éclairer d'une multitude de couleurs différentes sans avoir recours à des lentilles colorées. Les combinaisons multicolores du projecteur sont facilement programmables grâce à l'interrupteur fourni.

Le projecteur à LED Britestream utilise l'extraordinaire énergie et la remarquable luminosité de la LED et en ne dépensant que 15W en fonctionnement.

La niche du projecteur à LED Britestream est un projecteur affleurant qui ne dépasse que de 11mm de la paroi de la piscine ou du spa.

- Economie d'énergie - n'utilise que 15% de l'énergie nécessaire au fonctionnement d'une ampoule halogène
- Durée de vie longue (*environ 70 000 heures*)
- Adaptateur de lumière universel et connecteur domotique facile d'utilisation (*Niche pour projecteur*)
- Tour en acier inoxydable en option (*Niche pour projecteur*)

 Mehrfarbige Britestream LED-Leuchten erzeugen eine Vielzahl verschiedener Farbtöne ohne farbige Deckgläser. Die verschiedenen Farbkombinationen lassen sich einfach über den Schalter der Leuchte programmieren.

Die Britestream LED-Leuchte arbeitet mit superhellen LED und verbraucht nur 15 Watt.

Die mehrfarbige Britestream LED-Leuchte ist ein Leuchtkörper für bündigen Einbau, der nur 11 mm aus der Wand des Schwimmbeckens herausragt.

- Energie sparend - nur 15% des Energieverbrauchs einer Halogenleuchte
- Lange Lebensdauer von über 70.000 Stunden
- Universeller Leuchtenadapter und leicht zu montierender Nachrüststecker (*Einbauleuchte*)
- Optionaler Edelstahlrahmen (*Einbauleuchte*)

 Las luces LED multicolores de Britestream pueden producir una multitud de colores distintos sin necesidad de lentes de color. Las combinaciones de colores de la luz se programan fácilmente vía el conmutador.

La luz LED de Britestream usa LEDs superbrillantes, energéticamente eficientes, y funciona con solo 15 vatios de potencia.

La luz LED de nicho multicolor de Britestream es de montaje a nivel y sobresale solo 11 mm de la pared de la piscina/spa.

- Ahorro energético – funciona con el 15% de la energía eléctrica de una luz halógena
- Larga vida, más de 70.000 horas
- Adaptador universal de luz y conector para modernizaciones de fácil uso (*Luz de nicho*)
- Borde decorativo de acero inoxidable, opcional (*Luz de nicho*)



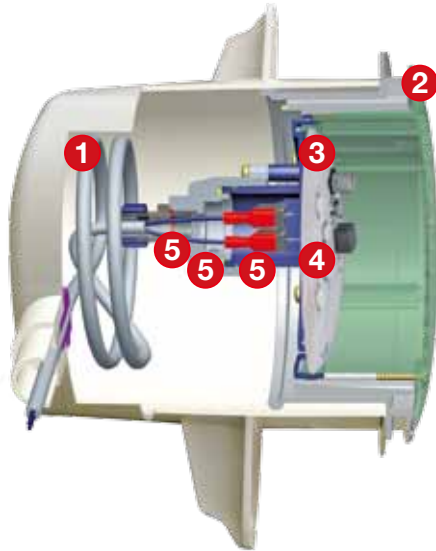

1. Large Tie-backs / Large pattes de fixation / Große Befestigungslaschen / Enganches grandes
Large rebar tie-backs for ease of installation / Grandes pattes de fixation pour une installation aisée / Große Befestigungslaschen aus Stahl für eine leichte Installation / Enganches grandes para facilitar la instalación

2. Durable Niche Housing / Revêtement de la niche durable / Haltbares Einbauehäuse / Carcasa del nicho duradera
Niche housing is constructed from injection-moulded ABS for non-corrosive durability / Le revêtement de la niche est fabriqué en ABS moulé par injection pour empêcher la corrosion / Einbauehäuse aus ABS-Spritzguss für lange Haltbarkeit ohne Korrosion / Carcasa del nicho fabricada en ABS moldeado por inyección para resistir largo tiempo la corrosión

3. Innovative Lens / Lentille innovante / Innovatives Deckglas / Lente innovadora
Its innovative polycarbonate lens cools the LED's and provides a uniform diffusion of light / Sa lentille innovante en polycarbonate refroidit la LED et offre une diffusion uniforme de la lumière / Das innovative Deckglas aus Polycarbonat kühlt die LED und sorgt für eine gleichmäßige Ausleuchtung / Su innovadora lente de policarbonato enfría los LEDs y difunde la luz de manera uniforme

4. Slotted Rims / Tours rainurés / Geschlitzter Rand / Borde decorativo ranurado
Assists heat dissipation, as well as permitting water circulation / Aide à dissiper la chaleur et permet une meilleure circulation de l'eau / Unterstützt die Wärmeableitung und ermöglicht die Wasserzirkulation / Ayuda a disipar el calor a la vez que permite la circulación del agua

1. Easy Coiling / Spiralage aisé / Einfaches Aufwickeln des Kabels / Enrollado fácil
Extra space for easy coiling and storage of the light's power cord / Espace laissé libre pour un spiralage aisé et un stockage du cordon d'alimentation du projecteur / Zusätzlicher Raum für einfaches Aufwickeln und Unterbringen des Anschlusskabels der Leuchte / Espacio extra para enrollar y guardar fácilmente el cable de la luz

2. Extra Slim Protrusion / Dépassement minime de la / Besonders flache Bauform / Extra delgada
Projects only 11mm from the pool/spa wall / paroi de la piscine ou du spa (seulement 11mm) / Ragt nur 11 mm aus der Wand des Schwimmbeckens hervor / solo sobresale 11 mm de la pared de la piscina/spa

3. Precision Built / Précision dans la conception / Präzise Konstruktion / Fabricada con precisión
BriteStream comprises of a precision built printed circuit board totally enclosed in a waterproof housing / BriteStream inclut une carte de circuit imprimé d'une grande précision entièrement protégée dans un logement imperméable / Die BriteStream enthält eine hochpräzise gefertigte Leiterplatte in einem wasserdichten Gehäuse / BriteStream incluye una tarjeta de circuito impreso de precisión, totalmente encerrada en una envolvente estanca

4. Super Bright / Super luminosité / Superhell / Superbrillante
Super bright energy saving LED's / LED à super luminosité et économie d'énergie / Superhelle Energie sparende LED / LEDs superbrillantes que ahorran energía

Long Life / Longue durée de vie / Lange Lebensdauer / Vida larga

BriteStream LED has a life span of over 70 000 hours, which is equivalent to over 30 years of illumination. (Based on 6 hours usage per day) / La LED BriteStream a une durée de vie d'environ 70 000 heures, ce qui équivaut à environ 30 ans. (pour une utilisation de 6 heures par jour) / Die BriteStream LED hat eine Lebensdauer von über 70.000 Stunden, was mehr als 30 Jahren Beleuchtung entspricht. (Bei 6 Stunden täglich) / Los LEDs BriteStream tienen una vida de más de 70.000 horas, que es equivalente a más de 30 años de iluminación (Basado en 6 horas diarias de uso)

Built-in Heat Management / Gestion de la chaleur intégrée / Eingebautes Wärmemanagement / Gestión del calor incorporada

The LED's heat output is automatically managed by its electronic circuitry / La puissance calorifique de la LED est automatiquement gérée par son circuit interne / Die Verlustleistung der LED wird durch die Elektronik automatisch geregelt. / La generación de calor por los LEDs se gestiona automáticamente por los circuitos electrónicos

5. Triple seal connection / Branchement triple joint / Dreifache Dichtung / Conexión con triple estanqueidad

Three O'rings are in place to provide a triple seal eliminating the possibility of any leakages travelling up the power cord / Trois joints toriques servent de fiches de façon à éliminer tout risque de fuite le long du cordon d'alimentation / Drei O-Ringe sorgen für eine dreifache Abdichtung und schließen so jedes Eindringen von Wasser an der Kabelzuführung aus. / Hay tres juntas tóricas para dar un triple cierre, eliminando la posibilidad de fugas por el cable de alimentación

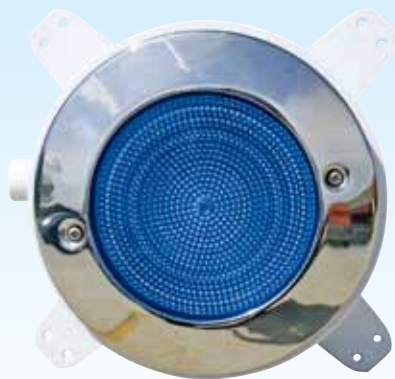

Dimensions / Dimensions / Abmessungen / Dimensiones

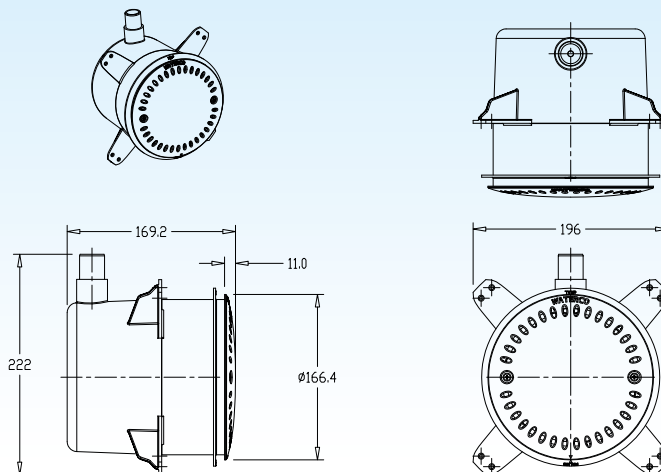

Optional Stainless Steel Rim / Tour en acier inoxydable en option / Optionaler Zierring aus Edelstahl / Borde decorativo opcional de acero inoxidable

Technical Specifications / Caractéristiques techniques / Technische Daten / Especificaciones técnicas

| Zonal Distribution / Distribution par zones / Leuchtwinkel / Distribución zonal | Power Usage / Utilisation d'énergie / Leistungsaufnahme / Potencia consumida | Input Voltage / Voltage à l'entrée / Eingangsspannung / Tensión de entrada | LED Life / Durée de vie de la LED / Lebensdauer der LED / Vida del LED |
|--|---|---|---|
| 0 to 180 degrees / 0 à 180 degrés / 0 bis 180 Grad / 0 a 180 grados | 15Watt / 15 Watt / 15 Watt / 15 vatios | 12V AC / 12V AC / 12V AC / 12 V, c.a. | 70,000 hours / heures / Stunden / horas |

Warranty / Garantie / Garantie / Garantía

BriteStream LED lights are covered by a comprehensive 12 month warranty. / Les projecteurs à LED BriteStream sont garantis 12 mois. / Wir gewähren für unsere BriteStream LED-Leuchten eine umfassende Garantie von 12 Monaten. / Las luces LED de BriteStream está cubiertas por una garantía completa de 12 meses.

Britestream Multicoloured Surface Mounted Led Light and Britestream Multicoloured Niche Led Light / Projecteur à LED multicolore Britestream pour montage en surface et Niche pour projecteur à LED multicolore Britestream / Mehrfarbige Britestream LED-Aufbauleuchten und mehrfarbige Britestream LED-Einbauleuchten / Luz Led multicolor de Britestream para montaje superficial y luz Led multicolor de Britestream para montaje para nicho

The Britestream Multicoloured LED light is cleverly designed with a built in colour memory, which means the light's multicoloured LED's always defaults to its last colour selection. Nine different colour programs are available: / Le projecteur à LED multicolore Britestream est élaboré avec une mémoire de couleur intégrée, ce qui signifie que la lumière de la LED multicolore revient par défaut au dernier choix de couleur. Neuf programmes de couleur différents sont disponibles: / Die mehrfarbigen Britestream LED-Leuchten sind mit einem eingebauten Farbspeicher ausgestattet, der dafür sorgt, dass die mehrfarbigen LED beim Einschalten immer mit dem zuletzt gewählten Farbton leuchten. Es sind neun verschiedene Farbprogramme wählbar: / La luz LED multicolor de Britestream está diseñada inteligentemente con una memoria de color incorporada, lo que significa que los LED multicolor de la luz se encienden siempre por defecto en el último color seleccionado. Hay disponibles nueve programas distintos de color:

| SWITCH SEQ NO / INTERRUPTEUR SEQ N° / SCHALTER SEQUENZ NR. / CONMUTADOR SECUENCIA No. | COLOURS & MODES SELECTION / SELECTION DES MODES ET COULEURS / AUSWAHL VON FARBE UND BETRIEBSART / SELECCIÓN DE COLORES Y MODOS | |
|--|---|--|
| 1 | WHITE / BLANC / WEISS / BLANCO | |
| 2 | SLOW CHANGING COLOURS - 20 SECOND RAMPING / CHANGEMENT DE COULEURS LENT - CHANGEMENT TOUTES LES 20 SEC. / LANGSAMER FARBWECHSEL, 20 SEKUNDEN / COLORES CAMBIANDO LENTAMENTE - 20 SEGUNDOS DE TRANSICIÓN | |
| 3 | FAST CHANGING COLOURS - 5 SECOND RAMPING / CHANGEMENT DE COULEURS RAPIDE - CHANGEMENT TOUTES LES 5 SEC. / SCHNELLER FARBWECHSEL, 5 SEKUNDEN / COLORES CAMBIANDO RÁPIDAMENTE - 5 SEGUNDOS DE TRANSICIÓN | |
| 4 | BLUE / BLEU / BLAU / AZUL | |
| 5 | MAGENTA / MAGENTA / MAGENTA / MAGENTA | |
| 6 | RED / ROUGE / ROT / ROJO | |
| 7 | YELLOW - GREEN (GOLD) / JAUNE - VERT (OR) / GELB - GRÜN (GOLD) / AMARILLO - VERDE (ORO) | |
| 8 | GREEN / VERT / GRÜN / VERDE | |
| 9 | AQUA / AQUA / AQUA / AGUA | |



UNDERWATER LED NICHE LIGHT
NICHE POUR PROJECTEUR A LED SOUS-MARIN
UNTERWASSER-LED-EINBAULEUCHTE
LUZ LED EN NICHU BAJO EL AGUA

Niche Mounted Adaptor Kits / Kits d'adaptation murale de la niche / Einbau-Adaptersätze / Kits adaptadores para montaje en nicho





Certikin

Hayward

Pentair

 Easy fit adaptor kits allowing the Waterco Britestream LED Niche mounted light to be used in conjunction with a variety of other niches. Ideal for a retrofit installations.

 Les kits d'adaptation sont faciles à utiliser et vous permettent d'utiliser le projecteur mural à LED Britestream de Waterco avec plusieurs autres niches. Idéal pour des installations domotiques

 Die leicht zu montierenden Adaptersätze ermöglichen den Einbau der Waterco Britestream LED-Einbauleuchten in verschiedenen anderen Einbaueinheiten. Ideal für die Nachrüstung.

 Kits adaptadores de fácil montaje que permiten que una luz LED de Britestream para montaje en nicho se pueda montar con diversos nichos distintos. Ideal para modernizar instalaciones.



UNDERWATER SURFACE MOUNTED LED LIGHT
PROJECTEUR A LED POUR MONTAGE EN SURFACE SOUS-MARIN
UNTERWASSER-LED-AUFBAULEUCHTE
LUZ LED BAJO EL AGUA DE MONTAJE SUPERFICIAL

Britestream Surface Mounted Conversion Kits / Kits de conversion pour montage en surface Britestream / Britestream Aufbau-Adaptersätze / Kits de conversión Britestream montados en superficie

FIBREGLASS CONVERSION KIT / KIT DE CONVERSION EN FIBRE DE VERRE / ADAPTERSATZ FÜR GFK / KIT DE CONVERSIÓN DE FIBRA DE VIDRIO

 Easy to install conversion kit for fibreglass pool installations.

 Kit de conversion facile à installer pour piscine en fibre de verre.

 Einfach zu installierender Adaptersatz für Schwimmbecken aus GFK.

 Kit de conversión, fácil de instalar, para piscinas de fibra de vidrio.

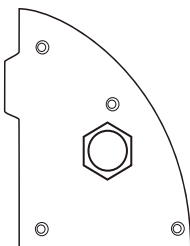

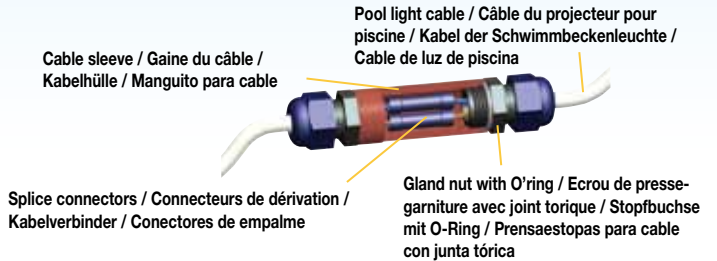

Pool Light Retrofit Connector / Branchement domotique du projecteur pour piscine / Nachrüst-Kabelverbinder für Schwimmbeckenbeleuchtung / Conector para modernización de luz de piscinas



 **Retrofit Connector (IP68)**
Easy to use Retrofit Connector, simply crimp both connections with the splice connectors, slide the cable sleeve over the connection and hand tighten the gland nuts.

 **Branchement domotique (IP68)**
Branchement domotique facile à mettre en place. Il suffit de pincer les deux fils avec les connecteurs de dérivation, et de glisser le câble.

 **Nachrüst-Kabelverbinder (IP68)**
Leicht einzusetzender Nachrüst-Kabelverbinder. Verbinden Sie die beiden Anschlüsse mit dem Crimp-Verbinder, schieben Sie die Kabeltülle über die Verbindung und ziehen Sie die Stopfbuchsen handfest an.

 **Conector para modernización (IP68)**
Conector de fácil uso para modernización. Basta fijar ambas conexiones con los conectores del cable y deslizar el cable.

VINYL LINER / WOODEN POOL CONVERSION KIT / KIT DE CONVERSION POUR LINER EN VINYLE / PISCINE EN BOIS / ADAPTERSATZ FÜR SCHWIMMBECKEN MIT VINYLAUSKLEIDUNG / HOLZ / KIT DE CONVERSIÓN DE PISCINAS DE MADERA / RECUBRIMIENTO DE VINOLO

 Easy to install conversion kits for vinyl liner and wooden pool installations

 Kits de conversion faciles à installer pour liner en vinyle ou piscine en bois

 Einfach zu installierender Adaptersatz für Schwimmbecken mit Vinylauskleidung und Holz

 Kit de conversión, fácil de instalar para instalaciones con piscinas de madera y recubrimiento de vinilo

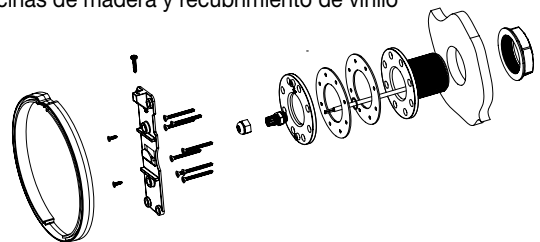

Surface Mounted Led Light and Britestream Multicoloured Led Light / Projecteur à LED pour montage en surface et projecteur à LED multicolore Britestream / LED-Aufbauleuchten und mehrfarbige Britestream LED-Leuchten / Luz Led de montaje superficial y Luz Led multicolor de Britestream

Brite White, Electric Blue or Multicoloured / Blanc Lumineux, Bleu Electrique ou Multicolore / Brite White, Electric Blue oder mehrfarbig / Blanco Brite, Azul eléctrico o multicolor
BriteStream LED lights are available with white, blue LEDs or Multicoloured / Les projecteurs à LED BriteStream sont disponibles avec des LED blanches, bleues ou multicolores / BriteStream LED-Leuchten sind mit weißen oder blauen LED sowie mehrfarbig lieferbar / Las luces LED de Britestream están disponibles con LEDs blancos, azules o multicolor



- 1. Innovative Lens / Lentille innovante / Innovatives Deckglas / Lente innovadora**
Its innovative polycarbonate lens cools the LED's and provides a uniform diffusion of light. / Sa lentille innovante en polycarbonate refroidit la LED et offre une diffusion uniforme de la lumière / Das innovative Deckglas aus Polycarbonat kühlt die LED und sorgt für eine gleichmäßige Ausleuchtung. / Su innovadora lente de policarbonato enfría los LEDs y difunde la luz de manera uniforme.
- 2. Slotted Rims / Tours rainurés / Geschlitzter Rand / Borde decorativo ranurado**
Assists heat dissipation, as well as permitting water circulation. / Aide à dissiper la chaleur et permet une meilleure circulation de l'eau / Unterstützt die Wärmeableitung und ermöglicht die Wasserzirkulation. / Ayuda a disipar el calor a la vez que permite la circulación del agua.
- 3. Super Bright / Super luminosité / Superhell / Superbrillante**
Super bright energy saving LED's, which operate on only 15 watts of energy, which is 15% of the electrical power of a halogen light. / LED à super luminosité et économie d'énergie, fonctionnant sur 15 Watts et utilisant 15% de la puissance électrique utilisée par une ampoule halogène. / Die superhellen, Energie sparenden LED verbrauchen nur 15 Watt und damit nur 15% der Leistung einer Halogenleuchte. / Los LEDs superbrillantes de ahorro energético, que necesitan solo 15 vatios, el 15% de la potencia de una luz halógena.
Long Life / Longue durée de vie / Lange Lebensdauer / Vida larga
BriteStream LED has a life span of over 70,000 hours, which is equivalent to over 30 years of illumination. (Based on 6 hours usage per day). / La LED Britestream a une durée de vie d'environ 70 000 heures, ce qui équivaut à environ 30 ans. (basé sur 6 heures de fonctionnement par jour). / Die BriteStream LED hat eine Lebensdauer von über 70.000 Stunden, was mehr als 30 Jahren Beleuchtung entspricht. (bei 6 Stunden täglich). / Los LEDs Britestream tienen una vida de más de 70.000 horas, que es equivalente a más de 30 años de iluminación (Basado en 6 horas).
Built-in Heat Management / Gestion de la chaleur intégrée / Eingebautes Wärmemanagement / Gestión del calor incorporada
The LED's heat output is automatically managed by its electronic circuitry. / La puissance calorifique de la LED est automatiquement gérée par son circuit électronique / Die Verlustleistung der LED wird durch die Elektronik automatisch geregelt. / La generación de calor por los LEDs se gestiona automáticamente por los circuitos electrónicos.
- 4. Superior Construction / Précision dans la conception / Überlegene Konstruktion / Construcción superior**
BriteStream's LED's are totally enclosed in a waterproof Polycarbonate housing. / Les LEDs BriteStream sont entièrement protégées dans un logement en polycarbonate imperméable. / Die BriteStream-LED sind in einem wasserdichten Gehäuse aus Polycarbonat gekapselt. / Los LEDs Britestream están totalmente encerrados en una envolvente estanca de policarbonato.
- 5. Pool Cleaner Shield / Paroi d'étanchéité pour le nettoyeur de piscine / Abdeckung für Beckenreiniger / Protector de limpieza de la piscina**
Improves the aesthetics of the installation and prevents the pool cleaner's skirt from being trapped behind the light. / Améliore l'esthétique de l'installation et empêche la bavette du nettoyeur de piscine de se coincer derrière le projecteur. / Sorgt für eine angenehmere Ästhetik und verhindert, dass sich die Schürze des Beckenreinigers an der Leuchte verfängt. / Mejora la estética de la instalación y evita que el faldón del limpiador de la piscina quede atrapado detrás de la luz.

Technical Specifications / Caractéristiques techniques / Technische Daten / Especificaciones técnicas

| Zonal Distribution / Distribution par zones / Leuchtwinkel / Distribución zonal | Power Usage / Utilisation d'énergie / Leistungsaufnahme / Potencia consumida | Input Voltage / Voltage à l'entrée / Eingangsspannung / Tensión de entrada | LED Life / Durée de vie de la LED / Lebensdauer der LED / Vida del LED |
|---|--|--|--|
| 0 to 180 degrees / 0 à 180 degrés / 0 bis 180 Grad / 0 a 180 grados | 15Watt / 15 Watt / 15 Watt / 15 vatios | 12V AC / 12V AC / 12V AC / 12 V, c.a. | 70,000 hours / heures / Stunden / horas |

Warranty / Garantie / Garantie / Garantía

BriteStream LED lights are covered by a comprehensive 12 month warranty. / Les projecteurs à LED BriteStream sont garantis 12 mois. / Wir gewähren für unsere BriteStream LED-Leuchten eine umfassende Garantie von 12 Monaten. / Las luces LED de BriteStream está cubiertas por una garantía completa de 12 meses.

Dimensions / Dimensions / Abmessungen / Dimensiones

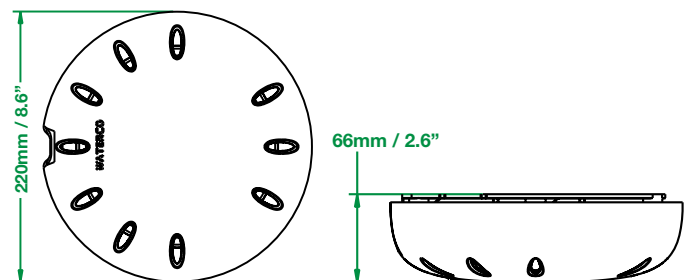



OFFICES - EUROPE

Waterco (Europe) Limited
Radfield, London Road,
Teynham, Sttingbourne, Kent
ME9 9PS, UK
Tel: +44 (0)1795 521 733
Fax: +44 (0) 1795 522 085

OFFICES - OVERSEAS

NSW - Sydney (Head Office)
Tel: +61 2 9898 8600

Waterco (USA) Inc
Augusta, Georgia, USA
Tel: +1 706 793 7291

Waterco Canada
St Hyacinthe, Quebec, Canada
Tel: +1 450 796 1421

Waterco (NZ) Limited
Auckland, New Zealand
Tel: +64 9 525 7570

Waterco (C) Limited
Guangzhou, China
Tel: +86 20 3222 2180

Waterco (Far East) Sdn Bhd
Selangor, Malaysia
Tel: +60 3 6145 6000

PT Waterco Indonesia
Jakarta, Indonesia
Tel: +62 21 4585 1481

Waterco Singapore Intl Pte Ltd
Nehsons Building, Singapore
Tel: +65 6344 2378

**DISTRIBUTED BY / DISTRIBUÉ PAR /
ÖRTLICHER HÄNDLER / DISTRIBUIDO POR:**

